



КУХОННЫЕ АКСЕССУАРЫ

Планки для стеновых панелей, алюминий

Планка соединительная для щита



артикул	толщина, мм	длина, мм	упаковка, шт
СТ 1	4	1000, 600	100
СТ 1	6	600, 1200	100

Планка угловая для щита

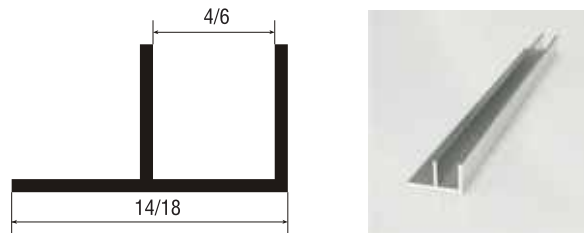

артикул	толщина, мм	длина, мм	упаковка, шт
СТ 2	4	1000, 600	100
СТ 2	6	600, 1000	100

Планка торцевая для щита



артикул	толщина, мм	длина, мм	упаковка, шт
СТ 3	4	1000, 600	100
СТ 3	6	600, 1000	100

Планка угловая для щита (елочка)

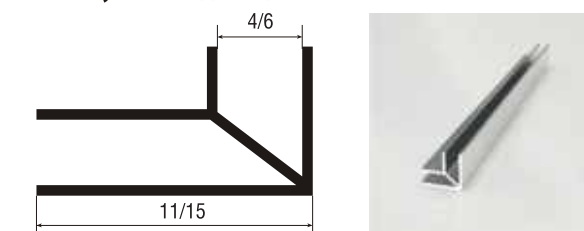

артикул	толщина, мм	длина, мм	упаковка, шт
СТ 4	4	600	100
СТ 4	6	600	100

Планки для столешниц толщиной 28мм

Планка т-образная стыковочная



артикул	материал	упаковка
28-L2 90°	алюминий	100

Планка т-образная стыковочная



артикул	материал	упаковка
28-R9 180°	алюминий	100
28-R3 180°	алюминий	100

Планка торцевая левая/правая



артикул	материал	упаковка
28-L2 90°	алюминий	100

Планка торцевая левая/правая



артикул	материал	упаковка
28-R9 180°	алюминий	100
28-R3 180°	алюминий	100

Планки для столешниц толщиной 28мм

Планка угловая стыковочная



артикул	материал	упаковка
28-R9 90°	алюминий	100

Планка угловая стыковочная



артикул	материал	упаковка
28-R9 180°	алюминий	100
28-R3 180°	алюминий	100

Планка торцевая универсальная



артикул	материал	упаковка
28-R9 Скиф	алюминий	100
28-R3 Союз	алюминий	100

Планки для столешниц толщиной 38мм

Планка т-образная стыковочная



артикул	материал	упаковка
38-R9 180°	алюминий	100

Планка торцевая левая/правая



артикул	материал	упаковка
38-R9 180°	алюминий	100

Планка угловая стыковочная



артикул	материал	упаковка
38-R9 180°	алюминий	100

Планка торцевая универсальная



артикул	материал	упаковка
38-R9	алюминий	100

Профиль фронтальный для столешниц

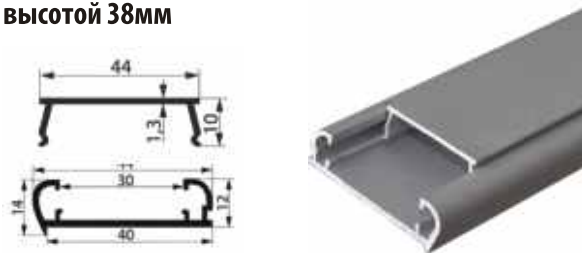
Профиль фронтальный для столешницы
высотой 38мм

артикул	материал	погонаж, мм
T-40-05 T-40-04 (957)	алюминий	3900

Внешний угол 90° к профилю

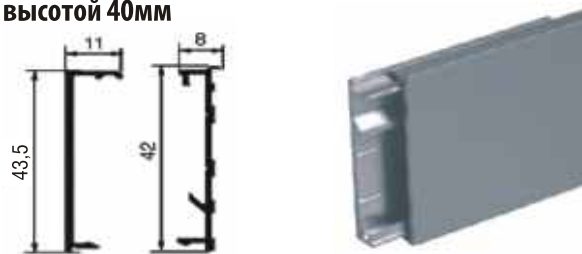

артикул	материал
T-40U	алюминий

Профиль фронтальный для столешницы
высотой 40мм

артикул	материал	погонаж, мм
СТ 1-01 СТ 1-02	алюминий	3000

Комплектующие к профилю



артикул	наименование	материал
СТ 3-03	внутренний угол 90°	алюминий
СТ 3-04	внутренний угол 135°	алюминий
СТ 3-01	внешний угол 90°	алюминий
СТ 3-02	внешний угол 135°	алюминий

Профиль врезной для ДСП

Профиль врезной для ДСП 16,2 мм закругленный,
2 обхвата

артикул	материал	погонаж, мм
T-16R	алюминий	3000

Профиль врезной для ДСП 17 мм прямой,
2 обхвата

артикул	материал	погонаж, мм
ДР1-06	алюминий	3000

Профиль врезной для ДСП 17 мм прямой.
1 обхват

артикул	материал	погонаж, мм
ДР1-07	алюминий	3000

Профиль врезной для ДСП 17,6 мм
закругленный, 1 обхват

артикул	материал	погонаж, мм
ДР10-01	алюминий	3000

Профиль врезной для ДСП

Профиль врезной для ДСП 16 мм/18 мм
закругленный, 2 обхвата



артикул	материал	погонаж, мм
SPR2-16	алюминий	5000
SPR2-18	алюминий	5000

Профиль врезной для ДСП 18 мм прямой,
2 обхвата



артикул	материал	погонаж, мм
ДР1-04	алюминий	3000

Профиль врезной для ДСП 18 мм прямой,
1 обхват

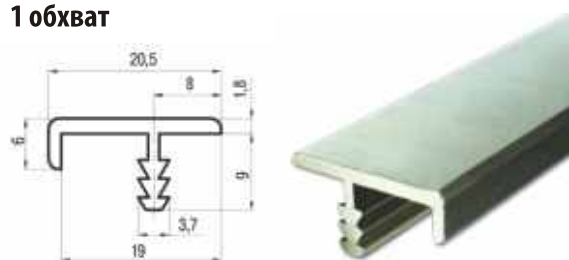

артикул	материал	погонаж, мм
80/10.A.04	полиров.никель	4000

Профиль врезной для ДСП 18,5 мм прямой,
2 обхвата

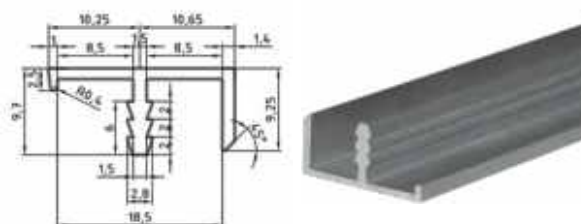

артикул	материал	погонаж, мм
T-18K	алюминий	3000

Профиль врезной для ДСП 19,6 мм прямой,
2 обхвата

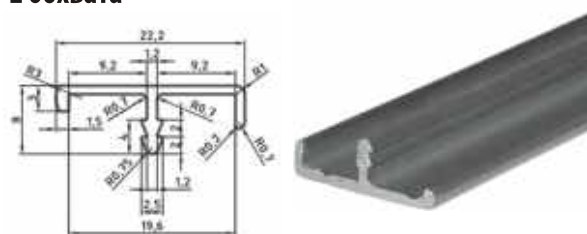

артикул	материал	погонаж, мм
T-19R	алюминий	3000

Профиль врезной для ДСП 20,7 мм прямой,
1 обхват

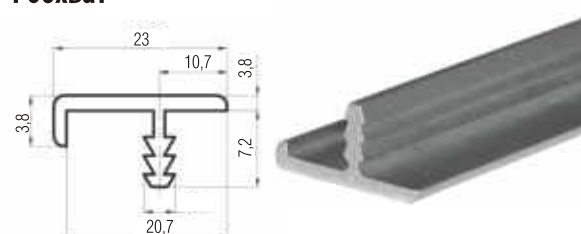

артикул	материал	погонаж, мм
ДР-116	алюминий	3000

Алюминиевый пристеночный плинтус

scilm

Преимущества:

- Имеют высокую устойчивость к нагреванию и влаге.
- Вариант покрытия – 50S алюминий матовый.
- Плинтусы имеют определенную гибкость, что важно для плотного прилегания при не очень ровных стенах.

Плинтус R360



артикул	поверхность	погонаж, мм
R3600	гладкая	3900

Алюминиевый пристеночный плинтус

scilm

Заглушки

В комплекте:
2 заглушки (правая, левая)



артикул	цвет
TA150-015-07	серый

Внутренний угол 90°

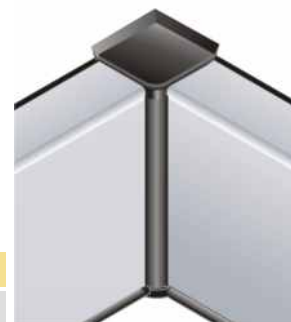

артикул	цвет
AA151-015-07	серый

Плинтус M3000



артикул	поверхность	погонаж, мм
M3000	гладкая	4000

Плинтус M3030

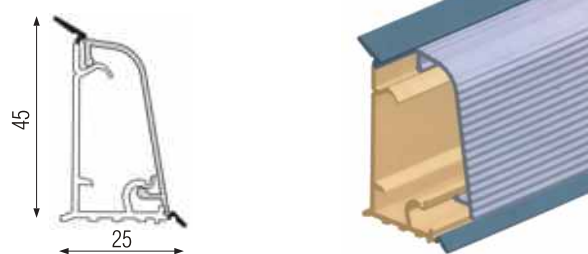

артикул	поверхность	погонаж, мм
M3030	рифленая	4000

Заглушки

В комплекте:
2 заглушки (правая, левая)

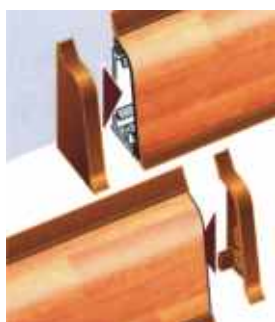

артикул	цвет
TA8081DS07000	серый

Внутренний угол 90°



артикул	цвет
AA8207	серый

Внешний угол 90°

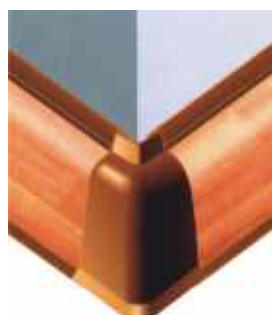

артикул	цвет
SA83	серый

Плинтус треугольный M3500

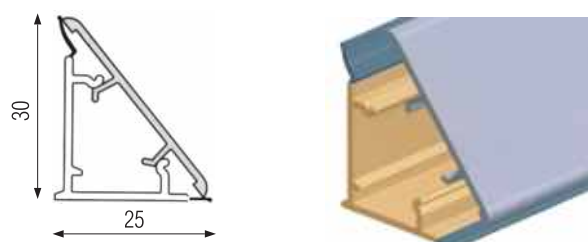

артикул	поверхность	погонаж, мм
M3500	гладкая	4000

Плинтус треугольный M3530

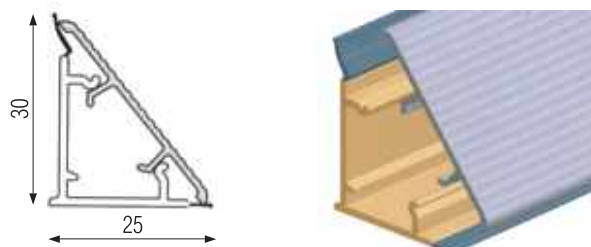

артикул	поверхность	погонаж, мм
M3530	рифленая	4000

Заглушки

В комплекте:
2 заглушки (правая, левая)



артикул	цвет
TA140071	серый

Внутренний угол 90°

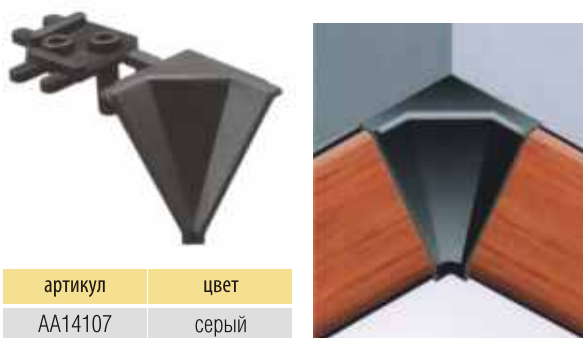

артикул	цвет
AA14107	серый

Внешний угол 90°



артикул	цвет
SA14207	серый

Пристеночные плинтусы

Плинтус 50/60, полированный алюминий



артикул	поверхность	погонаж, мм
50/60.420.AL.01	гладкая	4200



Комплект соединительных элементов для плинтуса

В комплекте: внешний угол 90°, внутренний угол 90°, заглушка левая, заглушка правая



артикул	цвет	артикул	цвет
51/095.60.CR	хром	51/095.60.GO	серый

Плинтус 50/62, полированный алюминий

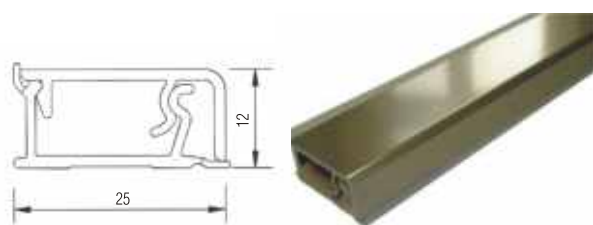

артикул	поверхность	погонаж, мм
50/62.420.AL.04	гладкая	4200

Комплект соединительных элементов для плинтуса

В комплекте: внешний угол 90°, внутренний угол 90°, заглушка левая, заглушка правая

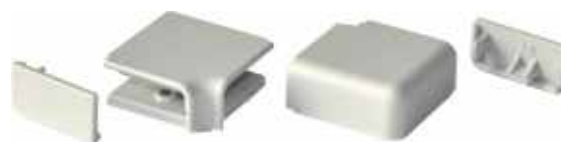

артикул	цвет
51/09.562.GA	светло-серый

Плинтус пластиковый Poli-Eco

Плинтус LB-37

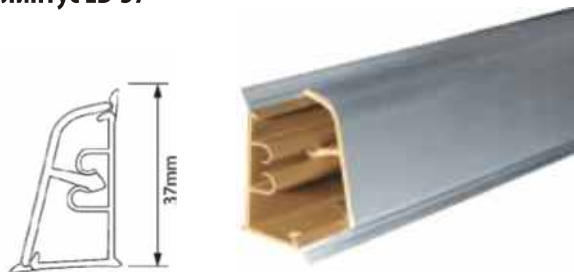

артикул	поверхность	погонаж, мм
10710	алюминий сатин	3000

Комплект соединительных элементов для плинтуса LB-37

В комплекте: внешний угол 90°, внутренний угол 90°, опора угла 2 шт, заглушка левая, заглушка правая



артикул	цвет
10711	алюминий сатин

Плинтус LB-23

артикул	цвет	погонаж, мм
10451	алюминий	3000
10464	алюминий сатин	3000
10635	венге африка	3000
10650	черный	3000
10463	белый	3000
10662	бук бавария	3000
10636	морская трава	3000
10468	ольха	3000
10458	гранит светлый	3000
10632	мрамор каррара	3000
10634	петра бежевая	3000



Комплект соединительных элементов для плинтуса LB-23

В комплекте: внешний угол 90°, внутренний угол 90°, заглушка левая, заглушка правая, соединительная планка

артикул	цвет
10471	серый
10699	венге африка
10700	черный
10477	белый
10478	светло-коричневый
10701	бежевый
10479	коричневый

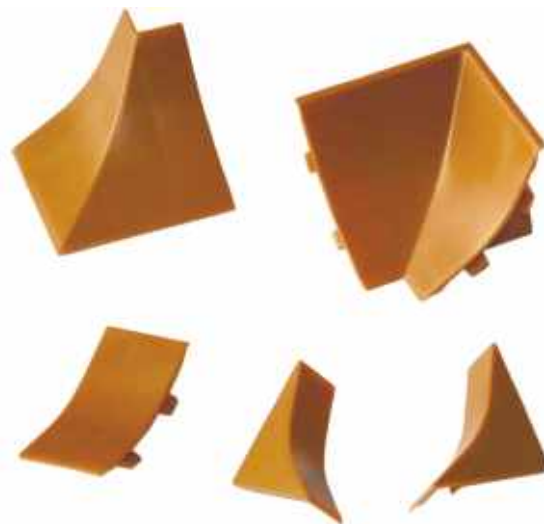

Плинтус пластиковый Poli-Eco

Плинтус LB-40

артикул	поверхность	погонаж, мм
10492	алюминий	3000
10482	бук светлый	3000
10806	гребень	3000
10818	кафель	3000
10821	тростник	3000
10570	белый песок	3000

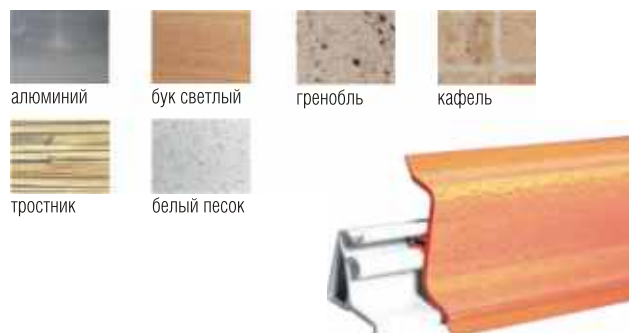

Комплект соединительных элементов для плинтуса LB-40

В комплекте: внешний угол 90°, внутренний угол 90°, заглушка левая, заглушка правая

артикул	цвет
10529	алюминий
10547	бук
10518	песок
10534	кафель
10537	тростник
10506	зеленый
10545	мрамор



Пластиковый пристеночный плинтус, Rehau

Плинтус 118 гладкий, длина 4200 мм

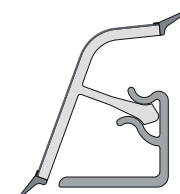

Комплектующие к плинтусу 118

Внешний угол 90°, внутренний угол 90°,
внутренний угол 135°, заглушка левая, заглушка правая



Пластиковый пристеночный плинтус, Rehau



Плинтус 116 вогнутый



артикул	цвет	погонаж, мм
628215-006	алюминий	4200

Комплектующие к плинтусу 116



артикул	наименование	цвет
268291-01	заглушка универсальная	серый
268311-001	внутренний угол 90°	серый
268321-006	внутренний угол 135°	серый
268331-001	внешний угол 90°	серый

Плинтус 113 выгнутый



артикул	цвет	погонаж, мм
622407-010	алюминий	4200

Комплектующие к плинтусу 113



артикул	наименование	цвет
237417-002	заглушка универсальная	серый
237437-002	внутренний угол 90°	серый
237457-002	внешний угол 90°	серый

Плинтус мини

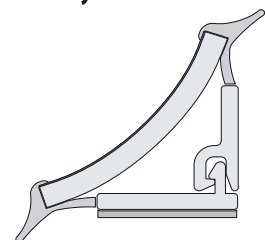

артикул	цвет	погонаж, мм
635008-004	алюминий	3000
635008-007	белый	3000

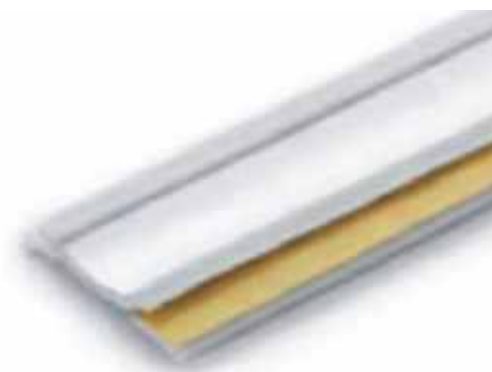

Комплектующие к плинтусу мини

артикул	наименование	цвет
351182-004	заглушка универсальная	серый
351116-004	внутренний угол 90°	серый
351119-004	внешний угол 90°	серый
351182-007	заглушка универсальная	белый
351116-007	внутренний угол 90°	белый
351119-007	внешний угол 90°	белый



Пластиковый пристеночный плинтус, Rehau



Плинтус 117, 127 гладкий



Комплектующие к плинтусу 117, 127

Внешний угол 90°, внутренний угол 90°, заглушка левая, заглушка правая



артикул	цвет	погонаж, мм
633382-011	бразильский коричневый	5000
633392-008	медный	5000
633602-022	алюминий	5000

Пластиковый пристеночный плинтус, производство РФ

Плинтус пластиковый



для вставки 32 мм

поверхность	цвет	погонаж, мм
гладкий	серый	3050

Плинтус пластиковый



поверхность	цвет	погонаж, мм
рифленый	серый	3050
рифленый выгнутый	серый	3050

Алюминиевый пристеночный плинтус, производство РФ

Плинтус алюминиевый



поверхность	цвет	погонаж, мм
гладкий	алюминий	3050

Плинтус алюминиевый



поверхность	цвет	погонаж, мм
рифленый	алюминий	3050

Плинтус алюминиевый вогнутый



поверхность	цвет	погонаж, мм
рифленый	алюминий	3050

Комплект элементов к плинтусу, производство РФ

В комплекте: внешний угол 90°, внутренний угол 90°, заглушка левая, заглушка правая.



цвет	цвет	цвет	упаковка, шт
серый	белый	светло-коричневый	500

Алюминиевый пристеночный плинтус, производство РФ

Комплект элементов к вогнутому рифленому плинтусу, производство РФ

В комплекте: внешний угол 90°, внутренний угол 90°, заглушка левая, заглушка правая.



материал	цвет	упаковка, шт
пластик	серый	500



Цоколь Scilm

Преимущества:

- алюминиевые цоколи для мебели позволяют скрыть регулируемые опоры, а также технические проводки на кухне.
- алюминиевые цоколи снизу имеют пластиковую прокладку, защищающую цоколь.

артикул	высота, мм	поверхность	погонаж, мм
R4072	100	гладкая	4100
R4080	100	рифленная	4100

scilm

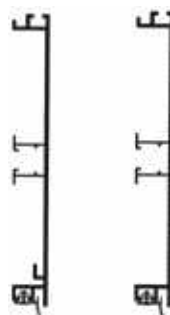

Заглушка

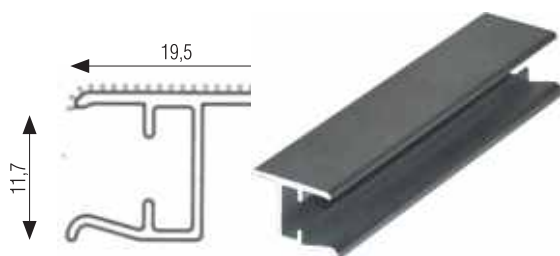

артикул	материал
1320	алюминий

Внешний угол 90°

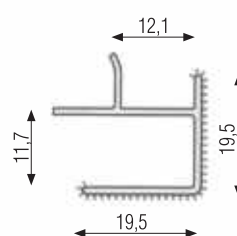

артикул	материал
1353	алюминий

Внешний угол 135°

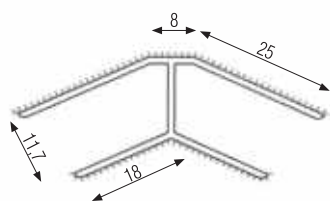

артикул	материал
1400-950-50SSF	алюминий

Угловой элемент 90°-190°



артикул	материал
1354	алюминий

Цоколь пластиковый, Volpato

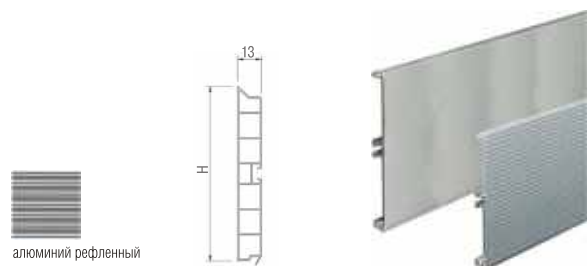

алюминий рефленный

артикул	высота, мм	поверхность	погонаж, мм
20/10.400.0100	100	рифленная	4000
20/15.400.0100*	150	рифленная	4000



артикул	наименование	цвет
21/19.20.0101	соединительный элемент 180°	серый
21/19.50.0101	угол 90°	серый
21/19.G0.0101	угол 135°	серый
22/10.0101/C0252	радиусный элемент	серый

Цоколь пластиковый, Rehau



высота, мм	погонаж, мм
100	4000
150*	4000

Комплектующие к цоколю

Заглушка, угол 90°, угол 135°, радиусный элемент, соединительный элемент 180°.



Противоскользящее покрытие, VIBO



артикул	размер, мм	длина рулона, мм	цвет
TPS 011	480x1.5	20	серый
750TP05B	480x1.5	30	белый

Алюминевые поддоны

Поддон в модуль с мойкой, Scilm



В комплекте: уплотнитель

артикул	для модуля шириной, мм	цвет
755L	600	алюминий
755L	800	алюминий
755L	900	алюминий



Алюминиевые поддоны

Алюминиевый поддон для кухонной базы под раковину, Volpato



артикул	ширина шкафа, мм	цвет	упаковка, шт
40/765800.45	450	рифленный алюминий	1
40/765801.60	600	рифленный алюминий	1
40/765802.80	800	рифленный алюминий	1
40/765803.90	900	рифленный алюминий	1

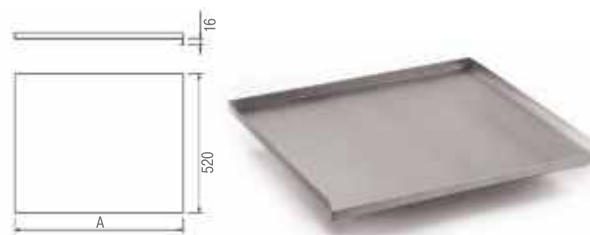

Алюминиевый поддон в угловой шкаф, Volpato



артикул	ширина шкафа, мм	цвет	упаковка, шт
40/768701.AN	900x900	рифленный алюминий	1

Алюминиевый поддон в угловой шкаф, Volpato

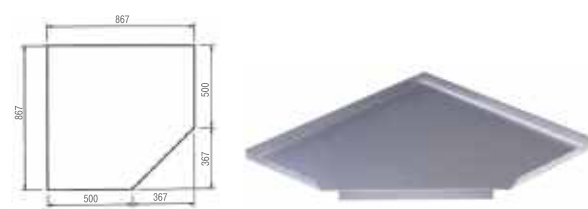

артикул	ширина шкафа, мм	цвет	упаковка, шт
40/768702.AN	900x900	рифленный алюминий	1

Уплотнитель для алюминиевых поддонов



артикул	длина, мм	цвет	упаковка, шт
40/8G1240	2400	серый	1

Уплотнитель для цоколя



артикул	погонаж, мм
636755-100	5000

Скоба для крепления цоколя

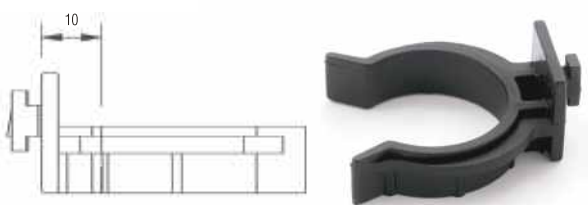

артикул	цвет
10/06.151	черный

Вентиляционная решетка для цоколя

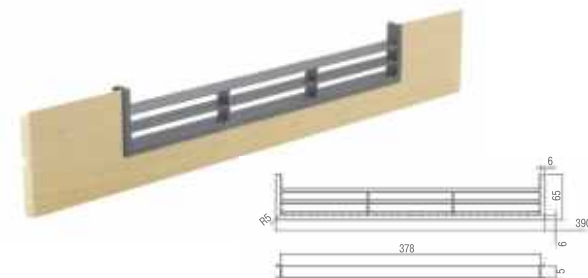

артикул	размер, мм	цвет
21/90.449.GA	390x65	серый

Вентиляционная решетка для цоколя

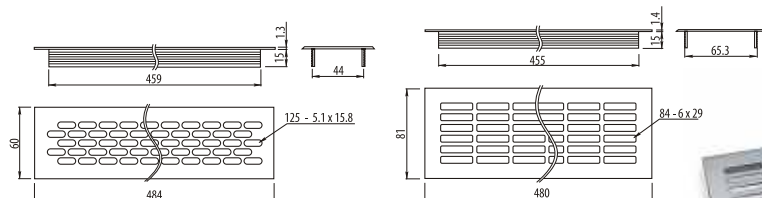

артикул	размер, мм	цвет
КК-W60x480	480x60	серый
КК-W80x480	480x80	серый

Лотки для кухонных принадлежностей в ящик, Volpato

артикул	ширина, мм	цвет	упаковка, шт
32/72.N30/BI	300	белый	1
32/72.N30/MT	300	металлик	1
32/73.N35/GR	350	металлик	1
32/72.N40/BI	400	белый	1
32/72.N40/MT	400	металлик	1
32/72.N45/BI	450	белый	1
32/72.N45/MT	450	металлик	1
32/72.N50/BI	500	белый	1
32/72.N50/MT	500	металлик	1
32/72.N60/BI	600	белый	1
32/72.N60/MT	600	металлик	1
32/78.N90.GR	900	металлик	1



Лотки для кухонных принадлежностей в ящик Comfort, Elco



Для ящиков с внутренней глубиной 390-440мм

артикул	ширина шкафа, мм	цвет	упаковка, шт
5200120111	300	серый	1
5200120131	400	серый	1
5200120140	450	серый	1
5200120152	500	серый	1
5200120172	600	серый	1
5200120494	800-900	серый	1



Лотки для кухонных принадлежностей в ящик Cuisio Aqua, Ninka

Элегантные лотки для современной кухни: алюминиевый профиль и высококачественный полупрозрачный с бирюзовой тонировкой пластик

- для ящиков известных производителей глубиной 500 мм
- глубина лотка 473 мм, высота 55 мм
- поперечные перегородки можно передвигать и устанавливать в размер хранимых предметов
- можно мыть в посудомоечной машине при t (значок меньше или равно) 50°

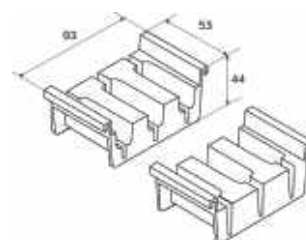

арт. 2056.51 Подставка для 3-х ножей для лотков Cuisio Aqua в ящик 400,500,800 мм



арт. 2058.50 Проставка для лотков по ширине 473мм Cuisio Aqua

артикул	ширина шкафа, мм
2251.50.40650	400
2252.50.40650	450
2253.50.40650	500
2255.50.40650	600
2256.50.40650	800
2257.50.40650	900

Навесы, полоса крепежная

Подвеска малая



материал	упаковка, мм
сталь оцинкованная	2500

Комплект подвесок больших, левая и правая



материал	упаковка, мм
сталь оцинкованная	1000

Полоса крепежная

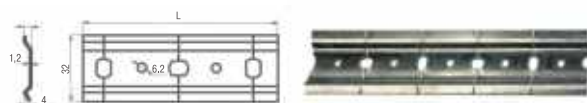

покрытие	длина, мм	толщина, мм
цинк	2000	1/1,2
крашенное	2000	1/1,5
некрашенное	2000	1/1,5

Навес регулируемый, производство РФ

нагрузка 55 кг/пара



цвет	расположение	упаковка, шт
белый	универсальное	400
бежевый	универсальное	400
коричневый	универсальное	400

Навесы, полоса крепежная

Навес регулируемый Rejs

нагрузка 110 кг/пара

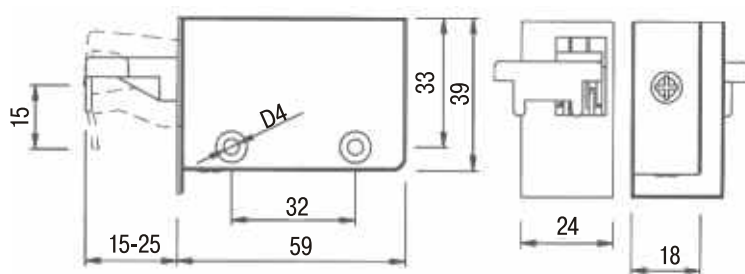
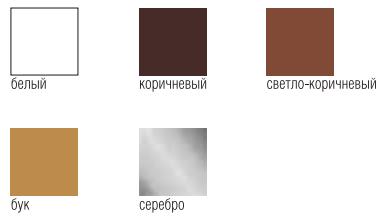

артикул	цвет	расположение	упаковка, шт
PM/ZR1/01-L	белый	левое	250
PM/ZR1/01-P	белый	правое	250
PM/ZR1/05-L	бук	левое	250
PM/ZR1/05-P	бук	правое	250
PM/ZR1/03-L	коричневый	левое	250
PM/ZR1/03-P	коричневый	правое	250
PM/ZR1/06-L	серебро	левое	250
PM/ZR1/06-P	серебро	правое	250
WH01.0303.08.013	белый	универсальное	300
WH01.0303.08.095	коричневый	универсальное	300
WH01.0303.08.096	светло-коричневый	универсальное	300



Навес регулируемый, Scarpi-4

- цельнометаллическая навеска
- механизм закрывается тонкой декоративной крышкой различных цветов
- допустимая нагрузка 130 кг на пару навесок
- имеет широкий диапазон регулировки: вертикальную (13 мм), горизонтальную (8 мм) и фронтальную (17 мм)



артикул	цвет	расположение	упаковка, шт
625000036+639100195	бежевый	левое	400
625100033+639100191	бежевый	правое	400
625000036+639000003	белый	левое	400
625100033+639100000	белый	правое	400
625000036+639000014	коричневый	левое	400
625100033+639100011	коричневый	правое	400
625100036+639000062	никель	левое	400
625000033+639100066	никель	правое	400

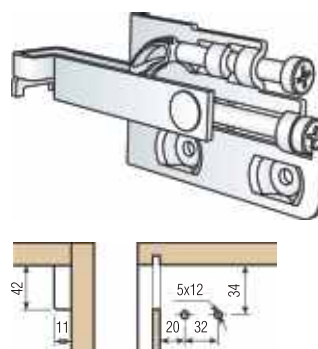

Навесы, полоса крепежная

Навес регулируемый, Traser-6, Indaux

- цельнометаллическая навеска
- крепится без использования инструмента
- допустимая нагрузка 130кг на пару
- имеет широкий диапазон регулировки: вертикальную (18 мм),

артикул	расположение
624200032+621901033+9616	левое
624200036+621901033+9616	правое

В комплекте: навеска, ответная планка двойная, заглушка

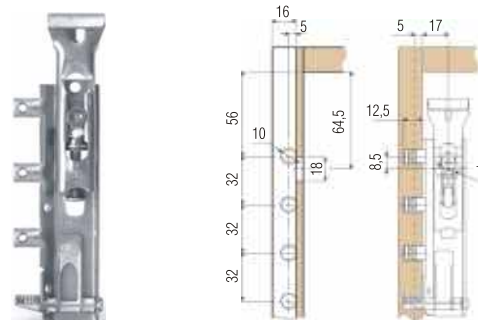

Навеска для подвесных ящиков, Atlas, Indaux

- предназначена для крепления нижних ящиков к стенам или стеновым панелям
- цельнометаллическая, материал-замак
- допустимая нагрузка-480кг
- фронтальная регулировка-16мм

В комплекте: 2 навески и 2 ответные части

артикул	расположение
625700036+620860030	левое



Нижний поддерживающий элемент для навески Atlas

Накладка защитная для встраиваемой техники

Защищает соседние фасады от воздействия температуры и пара

NEW!

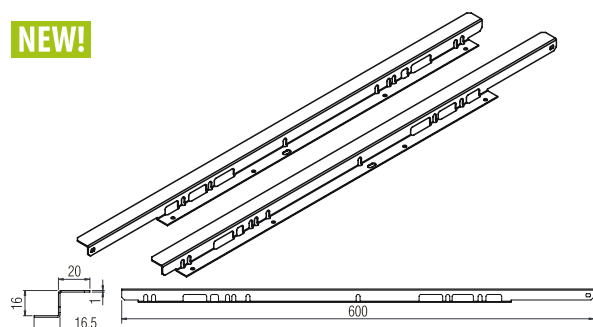

артикул	длина, мм	цвет
OS600G/16	600	серый



Примечание:

- В комплект входит левая и правая накладка
- Защищает соседние фасады от воздействия температуры и пара
- Термостойкое покрытие

Посудосушители

Посудосушители, производство РФ

В комплекте: решетка для тарелок, решетка для чашек, поддон*.

*Поддон для посудосушителя также можно приобрести отдельно

артикул	ширина шкафа, мм	цвет	упаковка, шт
PS-400-1	400	белый	10
PS-500-1	500	белый	10
PS-600-1	600	белый	10
PS-800-1	800	белый	10



Посудосушитель Стандарт-1, Rejs

В комплекте: решетка для тарелок с креплением, решетка для чашек с креплением, поддон.



артикул	ширина шкафа, мм	цвет	упаковка, шт
WE06.1623.01.010	400	белый	1
WE06.1625.01.010	500	белый	1
WE06.1625.01.011	500	серебро	1
WE06.1626.01.010	600	белый	1
WE06.1626.01.011	600	серебро	1
WE06.1627.01.010	800	белый	1
WE06.1627.01.011	800	серебро	1



Посудосушитель Вант-3, Rejs

В комплекте: решетка для тарелок с креплением, решетка для чашек с креплением, 2 поддона.



артикул	ширина шкафа, мм	цвет	упаковка, шт
WE06.1123.01.001	400	хром	1
WE06.1124.01.001	450	хром	1
WE06.1125.01.001	500	хром	1
WE06.1126.01.001	600	хром	1
WE06.1151.01.001	700	хром	1
WE06.1127.01.001	800	хром	1
WE06.1128.01.001	900	хром	1



Посудосушитель, Калибра

В комплекте: решетка для тарелок с креплением, решетка для чашек с креплением, 2 поддона.



артикул	ширина шкафа, мм	цвет	упаковка, шт
253K	400	хром	10
254K	450	хром	10
255K	500	хром	10
256K	600	хром	10
265K	700	хром	10
257K	800	хром	10
258K	900	хром	10



Посудосушители

Посудосушитель, Lemax

В комплекте: решетка для тарелок с креплением, решетка для чашек с креплением, 2 поддона.



артикул	ширина шкафа, мм	цвет	упаковка, шт
VAR400	400	хром	10
VAR450	450	хром	10
VAR500	500	хром	10
VAR600	600	хром	10
VAR700	700	хром	10
VAR800	800	хром	10
VAR900	900	хром	10



Посудосушитель из нержавеющей стали, Jet

В комплекте: решетка для тарелок, решетка для чашек, 1 металлический поддон.



артикул	ширина шкафа, мм	цвет	упаковка, шт
SR501A.400SS	400	нерж. сталь	15
SR501A.500SS	500	нерж. сталь	15
SR501A.600SS	600	нерж. сталь	15
SR501A.700SS	700	нерж. сталь	15
SR501A.800SS	800	нерж. сталь	15
SR501A.900SS	900	нерж. сталь	15



Посудосушитель из хромированного прутка, Jet

В комплекте: высокая сетка для тарелок, низкая сетка для чашек, 2 пластиковых поддона для сбора воды под каждой сеткой.



артикул	ширина шкафа, мм	материал	упаковка, шт
SR114A.400CP	400	сталь/пластик	10
SR114A.500CP	500	сталь/пластик	10
SR114A.600CP	600	сталь/пластик	10
SR114A.700CP	700	сталь/пластик	10
SR114A.800CP	800	сталь/пластик	10
SR114A.900CP	900	сталь/пластик	10



Посудосушитель Variant



Комплект сушки Variant с поддоном из пластика

Размер 450 мм - выписывается комплектом.
Размер 600 мм, 800 мм, 700 мм и 900 мм - по отдельности.

артикул	ширина шкафа, мм	цвет	упаковка, шт
ESV 45 VP	450	хром	20



Посудосушитель Variant

Рамка алюминиевая с телескопическим профилем сушки Variant для крепления задней стенки шкафа



артикул	ширина шкафа, мм	цвет	упаковка, шт
STV 60 RR	600	хром	20
STV70 RRF16M20	700	хром	20
STV 80 RR	800	хром	20
STV 90 RR	900	хром	20



Сетка высокая для тарелок сушки Variant



артикул	ширина шкафа, мм	цвет	упаковка, шт
SGV 60 V	600	хром	20
SGV70 VM20CP	700	хром	20
SGV 80 V	800	хром	20
SGV 90 V	900	хром	20

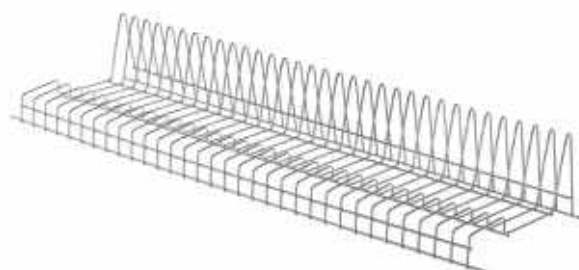

Сетка плоская сушки Variant



артикул	ширина шкафа, мм	цвет	упаковка, шт
SGV 60 P	600	хром	20
SGV70PM20CP	700	хром	20
SGV 80 P	800	хром	20
SGV 90 P	900	хром	20

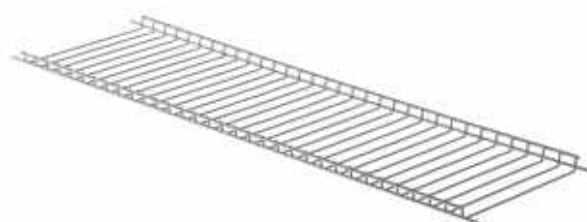

Поддон пластиковый под сетку сушки Variant



артикул	ширина шкафа, мм	цвет	упаковка, шт
VP 450	450	прозрачный	20
VP 600	600	прозрачный	20
VP 800	800	прозрачный	20
VP 900	900	прозрачный	20



Посудосушители

Поддон металлический под сетку сушки Variant



артикул	ширина шкафа, мм	материал	упаковка, шт
VA 450	450	сталь	20
VA 600	600	сталь	20
VA 700M0	700	сталь	20
VA 800	800	сталь	20
VA 900	900	сталь	20



Крепление сушки Variant



артикул	ширина шкафа, мм	цвет	упаковка, шт
FLV 01	450	серый	40



Посудосушитель одноуровневый, Rejs

В комплекте: решетка для тарелок с креплением



артикул	ширина шкафа, мм	цвет	упаковка, шт
WE06.0326.01.001	600	хром	1
WE06.0351.01.001	700	хром	1
WE06.0327.01.001	800	хром	1
WE06.0328.01.001	900	хром	1

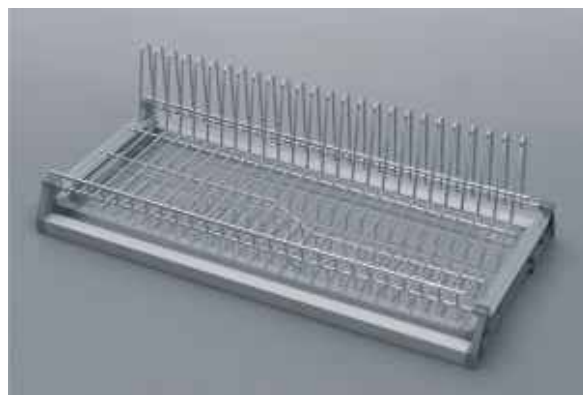

Посудосушитель одноуровневый Modular

В комплекте: сушка с выдвигаемым поддоном из нержавеющей стали, крепеж, пластиковая подставка под тарелки, пластиковая подставка для столовых приборов, пластиковая подставка для чашек.

артикул	ширина шкафа, мм	цвет	упаковка, шт
83400	400	нерж.сталь	1
83450	450	нерж.сталь	1
83500	500	нерж.сталь	1
83600	600	нерж.сталь	1
83800	800	нерж.сталь	1
83900	900	нерж.сталь	1



Посудосушители

Посудосушитель угловой

В комплекте: 2 алюминиевых рамы с боковыми креплениями, плоская сетка, высокая сетка, 2 маленькие сетки, 2 поддона из нержавеющей стали.

артикул	ширина шкафа, мм	размер сушки, мм	цвет
SVA 60 F16IB	600	568x568	хром
CWJ313	600	568x568	хром



Посудосушитель с доводчиком



артикул	ширина шкафа, мм	материал	цвет
850+995K	500	сталь	хром
860+995K	600	сталь	хром



 kalibra

Посудосушитель с доводчиком



артикул	ширина шкафа, мм	материал	цвет
880+995K	800	сталь	хром



 kalibra

Посудосушитель выдвжной в нижнюю базу

В комплекте: шариковые направляющие, поддон, фасадное крепление

артикул	ширина шкафа, мм	направляющие	цвет
845+997+086K	450	полного выдвжения	хром
850+997+086K	500	полного выдвжения	хром
860+997+086K	600	полного выдвжения	хром
880+997+086K	800	полного выдвжения	хром
890+997+086K	900	полного выдвжения	хром



 kalibra

Посудосушители

Посудосушитель выдвижной с механизмом плавного закрывания

Крепление фасада поставляется отдельно.

арт. PRCA02



артикул	ширина шкафа, мм	направляющие	цвет
КССРТВМ245	450	полного выдвижения	хром
КССРТВМ260	600	полного выдвижения	хром
КССРТГMSG290С	900	полного выдвижения	хром

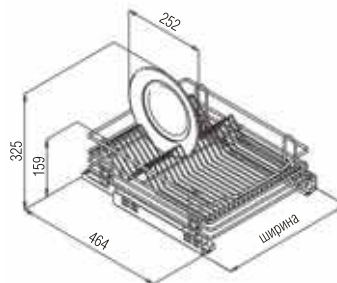

ViBO



Выдвижной посудосушитель с механизмом плавного закрывания

В комплекте: алюминиевый поддон и крепление фасада

артикул	ширина шкафа, мм	направляющие	крепление
EGTBM30PP	300	полного выдвижения	нижнее

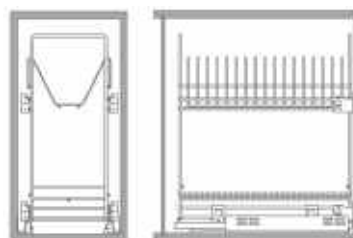

ViBO



Посудосушитель выдвижной с механизмом плавного закрывания "Scola"

В комплекте: алюминиевый поддон и крепление фасада

артикул	ширина шкафа, мм	направляющие	крепление
999T00712	600	полного выдвижения	нижнее



Scola

Контейнеры для мусора

Контейнер для мусора с креплением на дверцу шкафа

Автоматическое открытие крышки ведра при открытии шкафа.

артикул	ширина шкафа, мм	объем, л	материал	цвет
PP607/1 C10	400	10	металл	нержавеющая сталь
PP602/1 C01	400	10	пластик	белый
PP602/1 C10	400	10	пластик	серый



Контейнеры для мусора

Контейнер для мусора в распашной шкаф "Big-Box"

Открытие синхронно с фасадом.



артикул	ширина шкафа, мм	объем, л	материал	цвет
3715-10	400	15	металл	хром

Контейнер для мусора в распашной шкаф "Око-Flex"

Открытие синхронно с фасадом.

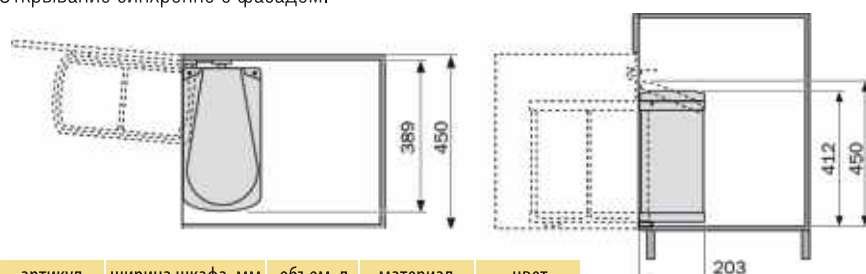

артикул	ширина шкафа, мм	объем, л	материал	цвет
3418-10	450	18	металл	хром

Контейнер для мусора в распашной шкаф "Solo"

Ведро выдвигается и возвращается в нишу легким движением руки или синхронно с фасадом



артикул	ширина шкафа, мм	объем, л	выдвижение	материал	цвет
3632-10	300	20	ручное	пластик	серый
3634-10	400	20	синхронное	пластик	серый

Дополнительное оборудование

Система сортировки "Tandem" для шкафа с распашной дверью

Подходит по высот

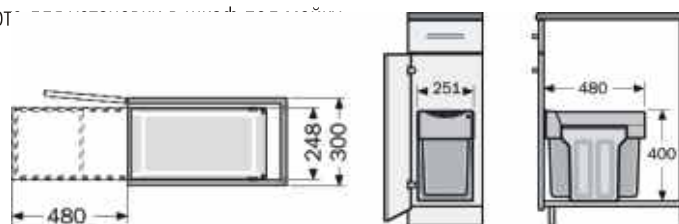

артикул	ширина шкафа, мм	объем, л	выдвижение	материал	цвет
3666-10	300	2x15	ручное	пластик	серый

Дополнительное оборудование

Столешница выдвижная

- надежные направляющие из массива бука выдерживают нагрузки до 100кг
- столешница выдвигается на 800мм
- ламинированное покрытие повышенной износостойкости надолго обеспечивает легкий уход и эстетичный вид

В комплекте: столешница, направляющие, крепление фасада, проставки.

артикул	ширина шкафа, мм	ширина, мм	глубина, мм	высота, мм	цвет
3845-12	600	561	490	120	сталь



Складная лестница

Небольшая лестница встраивается в цоколь кухни или компактно размещается в шкафу. Грузоподъемность 150кг.

В комплекте: складная лестница в собранном виде. Крепление фасада или кронштейн для настенного хранения приобретаются отдельно.

артикул	цвет
4400-10	серый



Кронштейн для хранения лестницы на стене. арт. 4493-00



Крепление фасада цоколя. арт. 4491-10



Ограничитель доступа детей к плите и горячей посуде



NEW!

Разработка итальянской компании Vibo направлена на защиту детей от опрокидывания на себя кипящих кастрюль и соприкосновения с горячей поверхностью плиты. Сколько бы ребенок не крутился на кухне, защитный ограничитель всегда будет препятствовать возможным ожогам, закрывая малышу доступ к горячей поверхности, а также к кипящим кастрюлям и работающим конфоркам

- обеспечивает безопасность детей около плиты;
- используется высокопрочный материал, не подверженный влиянию температур;
- при установке не требует сверления столешницы;
- удобное простое крепление к столешнице по принципу струбицы;
- после снятия на столешнице не остается никаких следов.

артикул	длина, мм	цвет
DSP60C	600	хром

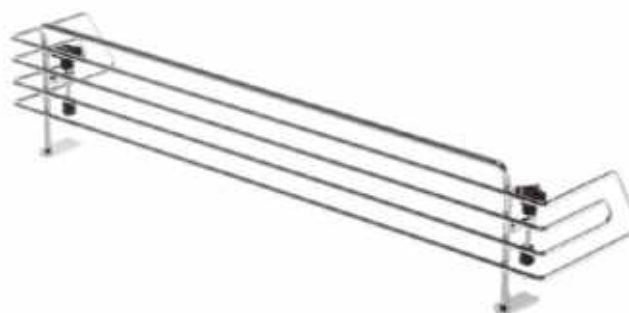

Выдвижные емкости

Двухъярусная выдвижная корзина с механизмом плавного закрывания в верхний шкаф шириной 150 мм



артикул	ширина, мм	глубина, мм	высота, мм	крепление
002T01112	110	280	520	левое

Двухъярусная выдвижная корзина с механизмом плавного закрывания в шкаф шириной 150 мм и 200 мм



Возможно объединение 2-х бутылочниц общим фасадом (высота колонны 1200-1600 мм).



артикул	ширина, мм	глубина, мм	высота, мм	крепление
002T01212	110	450	520	левое
002T01312	110	500	520	левое
1366002T0212	150	450	520	левое
1212002T0412	150	500	520	левое

Двухъярусная выдвижная корзина с механизмом плавного закрывания в шкаф шириной 150 мм



Возможно объединение 2-х бутылочниц общим фасадом (высота колонны 1900-2400 мм).



артикул	ширина, мм	глубина, мм	высота, мм	крепление
24900312	110	500	850	левое

Двухъярусная выдвижная корзина с механизмом плавного закрывания в шкаф шириной 150 мм и 200 мм

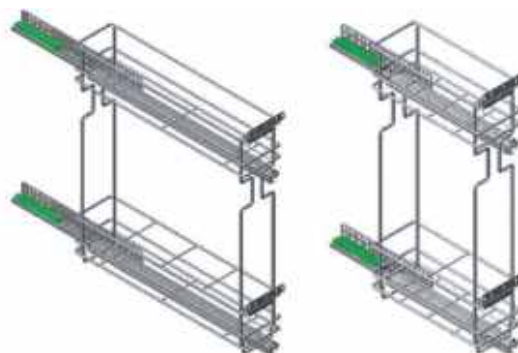

артикул	ширина, мм	глубина, мм	высота, мм	крепление
29351	110	490	511	правое
29352	110	490	511	левое
29353	110	290	511	правое
29354	110	290	511	левое
29356	160	490	511	правое
29357	160	490	511	левое

Выдвижные емкости

Двухъярусная выдвижная корзина с механизмом плавного закрывания в шкаф шириной 150 мм, 200 мм, 300 мм, 400 мм и 450 мм



артикул	ширина, мм	глубина, мм	высота, мм	крепление
ELQBM 152SXC	107	473	510	левое
ELQBM 152DXC	107	473	510	правое
ELQBM 202SXC	157	473	510	левое
ELQBM 202DXC	157	473	510	правое
EGT BM 30 B2 C	264	470	520	нижнее
EGT BM 40 B2 C	364	470	520	нижнее
EGT BM 45 B2 C	414	470	520	нижнее



Двухъярусная выдвижная корзина Cargo Mini Variant N в шкаф шириной 150 мм, 200 мм, 300 мм и 400 мм

артикул	ширина, мм	глубина, мм	высота, мм	крепление
WE03.7884.01.001	100	480	485	нижнее
WE03.7885.01.001	155	480	485	нижнее
WE03.7886.01.001	245	480	485	нижнее
WE03.7887.01.001	352	480	485	нижнее



Двухъярусная выдвижная корзина Cargo Mini Variant N в шкаф шириной 200 мм

артикул	ширина, мм	глубина, мм	высота, мм	крепление
WE03.7585.01	155	485	485	универсальное



Двухъярусная выдвижная корзина Cargo Mini Variant Plus с механизмом плавного закрывания в шкаф шириной 150 мм и 200 мм

артикул	ширина, мм	глубина, мм	высота, мм	крепление
WE03.8084.00.001	100	480	550	боковое
WE03.8085.00.001	160	480	550	боковое



Выдвижные емкости

Двухъярусная выдвижная корзина Cargo Mini Variant Plus механизмом плавного закрывания в шкаф шириной 150 мм - 600 мм

артикул	ширина, мм	глубина, мм	высота, мм	крепление
WE03.8384.01	101	488	538	нижнее
WE03.8385.01	151	488	538	нижнее
WE03.8386.01	251	488	538	нижнее
WE03.8387.01	351	488	538	нижнее
WE03.8388.01	451	488	538	нижнее
WE03.8389.01	551	488	538	нижнее



Двухъярусная выдвижная корзина с механизмом плавного закрывания в шкаф шириной 150 мм и 200 мм

артикул	ширина, мм	глубина, мм	высота, мм	крепление
LS2/150D/D	106	490	510	нижнее
LS2/200D/D	155	490	510	нижнее



Двухъярусная выдвижная корзина с механизмом плавного закрывания в шкаф шириной 150 мм

NEW!

артикул	ширина, мм	глубина, мм	высота, мм	крепление
SN150L.150CP	104	450	500	левое
SN150R.150CP	104	450	500	правое



Двухъярусная выдвижная корзина с механизмом плавного закрывания в шкаф шириной 150 мм

NEW!

артикул	ширина, мм	глубина, мм	высота, мм	крепление
SN151A.150CP	115	457	479	боковое



Выдвижные емкости

Двухъярусная выдвижная корзина с доводчиком
в шкаф шириной 150 мм



артикул	ширина, мм	глубина, мм	высота, мм	крепление
315L	95	450	600	правое

Двухъярусная выдвижная корзина
в шкаф шириной 150 мм



артикул	ширина, мм	глубина, мм	высота, мм	крепление
231+998K	97	497	467	правое

Двухъярусная выдвижная корзина с доводчиком
в шкаф шириной 150 мм и 200 мм



артикул	ширина, мм	глубина, мм	высота, мм	крепление
095sl-1+0951-1K	115	480	570	боковое
094sl-1+0941-1K	215	480	570	боковое

Двухъярусная выдвижная корзина
в шкаф шириной 150 мм



артикул	ширина, мм	глубина, мм	высота, мм	крепление
YJ-G6003A	100	440	515	нижнее

Выдвижные емкости

Двухъярусная выдвижная корзина "Бутылочница ЭКО" в шкаф шириной 150 мм

артикул	ширина, мм	глубина, мм	высота, мм	крепление
YJ-G6002	110	440	470	боковое



Двухъярусная выдвижная корзина в шкаф шириной 150 мм

*с двухсторонним креплением фасада

артикул	ширина, мм	глубина, мм	высота, мм	крепление
YJ-G6003B*	110	435	470	боковое

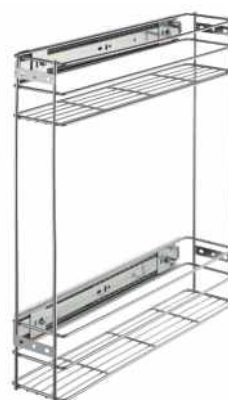

Двухъярусная выдвижная корзина в шкаф шириной 200 мм

артикул	ширина, мм	глубина, мм	высота, мм	крепление
YJ-G6004C1	140	475	430	боковое



Двухъярусная выдвижная корзина в шкаф шириной 300 мм

артикул	ширина, мм	глубина, мм	высота, мм	крепление
YJ-G6004B	245	475	430	боковое



Выдвижные емкости

Двухъярусная выдвижная корзина
в шкаф шириной 300 мм

артикул	ширина, мм	глубина, мм	высота, мм	крепление
YJ-G6004A	245	475	430	боковое



Трёхъярусная выдвижная корзина с доводчиком
в шкаф шириной 300 мм

NEW!

артикул	ширина, мм	глубина, мм	высота, мм	крепление
SN152A.300CP	245	450	510	нижнее



Двухъярусная выдвижная корзина с доводчиком
в шкаф шириной 200 мм и 300 мм

артикул	ширина, мм	глубина, мм	высота, мм	крепление
BC-20/2	150	480	570	боковое
BC-30/2	250	480	570	боковое



Трёхъярусная выдвижная разборная корзина
с доводчиком в шкаф шириной 300 мм и 400 мм

артикул	ширина, мм	глубина, мм	высота, мм	крепление
BSD-30	260	510	510	боковое
BSD-40	360	510	510	боковое



Выдвижные емкости

Выдвижная корзина с механизмом плавного закрывания



Крепление фасада выписывается отдельно арт. PRCF02

артикул	ширина, мм	глубина, мм	высота, мм	крепление	ширина шкафа, мм
ССТВМ245С	418-414	464	120	боковое	450
ССТВМ245С	568-564	464	120	боковое	600



Выдвижная корзина под мойку с механизмом плавного закрывания

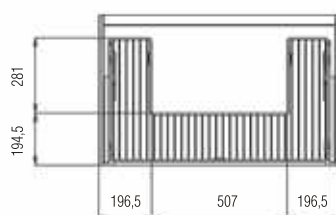
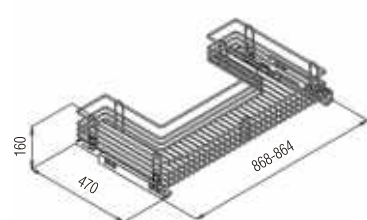

артикул	ширина, мм	глубина, мм	высота, мм	крепление	ширина шкафа, мм
KSLTSUBM090PA	868-864	470	160	боковое	900



Выдвижная корзина с механизмом плавного закрывания

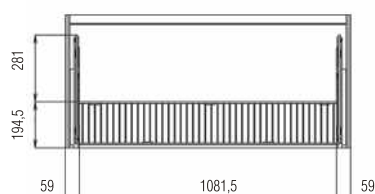
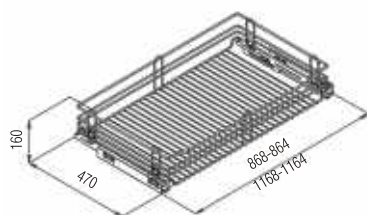

артикул	ширина, мм	глубина, мм	высота, мм	крепление	ширина шкафа, мм
KSLTINBM090PA	868-864	470	160	боковое	900



Выдвижная корзина с механизмом плавного закрывания

NEW!



* крепление в комплект не входит арт. SN153A.000NI

артикул	ширина, мм	глубина, мм	высота, мм	крепление	ширина шкафа, мм
SN153A.450CP	344	450	140	боковое	450
SN153A.600CP	494	450	140	боковое	600



Выдвижные емкости

Выдвижная корзина полновыкатная



артикул	глубина, мм	высота, мм	крепление	ширина шкафа, мм
077+997+086	480	140	нижнее	400
078+997+086	480	140	нижнее	450
079+997+086	480	140	нижнее	500

Выдвижная корзина полновыкатная



артикул	глубина, мм	высота, мм	крепление	ширина шкафа, мм
080+997+086	480	140	нижнее	600
081+997+086	480	140	нижнее	800
082+997+086	480	140	нижнее	900

Выдвижная корзина выкатная с доводчиком

В комплекте: шариковые направляющие





артикул	глубина, мм	высота, мм	крепление	ширина шкафа, мм
079+995K	470	170	нижнее	500
080+995K	470	170	нижнее	600
081+995K	470	170	нижнее	800

Выдвижная корзина полновыкатная под мойку

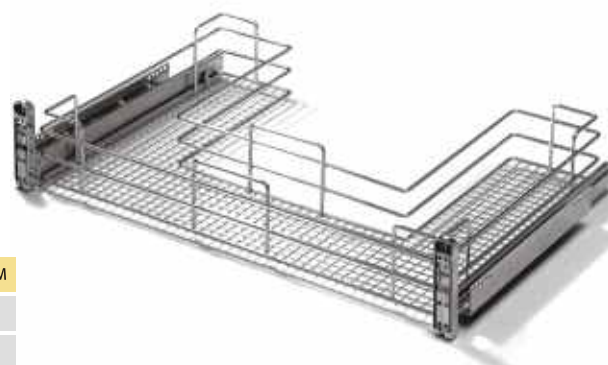
артикул	глубина, мм	высота, мм	крепление	ширина шкафа, мм
718+997+086K	480	140	нижнее	800
071+997+086K	480	140	нижнее	900

Выдвижные емкости

Выдвижная корзина с поддоном



артикул	ширина , мм	глубина , мм	высота , мм	крепление	ширина шкафа, мм
YJ-G6008E1	420	567	210	боковое	600

Выдвижные емкости для скошенных фасадов

Выдвижная двухуровневая емкость 45°
в шкаф шириной 150 мм



артикул	ширина , мм	глубина , мм	высота , мм	крепление
WE03.2401.01.001	100	485	485	нижнее

Выдвижная двухуровневая емкость 45°
в шкаф шириной 300 мм



артикул	ширина , мм	глубина , мм	высота , мм	крепление
LS0036L.CP	213	497	567	левое
LS0036P.CP	213	497	567	правое

Выдвижные системы «волшебные уголки»

Волшебный уголок Magic-4 Compact



На фотографии показан левый механизм

артикул	ширина шкафа, мм	ширина, мм	глубина, мм	высота, мм	крепление
350007S12	800	760	450	600-850	левое
350007D12	800	760	450	600-850	правое

Волшебный уголок Smart Corner

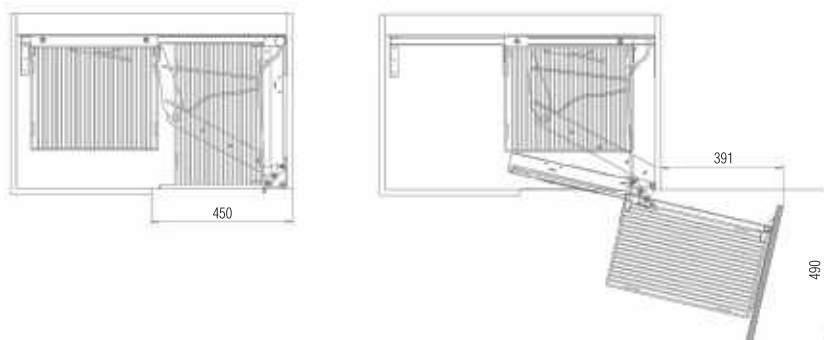

На фотографии показан левый механизм

артикул	ширина фасада, мм	ширина, мм	глубина, мм	высота, мм	крепление
SMACE45SXFC	900	850	489	568	левое
SMACE45DXFC	900	850	489	568	правое

Выдвижные системы «волшебные уголки»

Волшебный уголок Fly Moon



На схеме показан правый механизм

артикул	ширина фасада, мм	ширина, мм	глубина, мм	высота, мм	крепление
FLY45SXM2C+ FLYST2SXVG	900	826	435	86	левое
FLY45DXM2C+ FLYST2DXVG	900	826	435	86	правое

Волшебный уголок с доводчиком

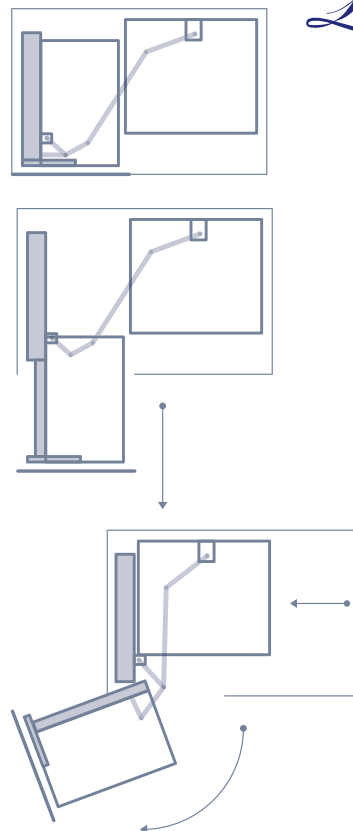

артикул	ширина шкафа, мм	ширина, мм	глубина, мм	высота, мм	крепление
3913	900	864-964	500	530	универсал.
LS/900/L	900	864-964	500	530	левое
LS/900/R	900	864-964	500	530	правое

Выдвижная колонна Frontfix



Предоставляется в 3-х модификациях по высоте.
3 варианта корзин на выбор: сетчатые, из закаленного стекла, из ламинированного МДФ.

- Система направляющих полного выдвижения с Soft-Close с очень высокой грузоподъемностью. плавное выдвижение и мягкое закрытие нагруженной колонны.
- Быстрый доступ сразу ко всему содержимому шкафа.
- Съемные корзины можно переставлять в соответствии с Вашими потребностями

Frontfix-B

Рама с регулируемой высотой встраивания 1215-1515 мм, направляющие полного выдвижения Soft-Close, 4 сетчатых корзины, 2 крепления фасада.

артикул	ширина шкафа, мм	ширина, мм	глубина, мм
NP.255B.4.300	300	250	450
NP.255B.4.400	400	350	450
NP.255B.4.450	450	400	450



Frontfix-M

Рама с регулируемой высотой встраивания 1615-1915 мм, направляющие полного выдвижения Soft-Close, 5 сетчатых корзин, 3 крепления фасада.

артикул	ширина шкафа, мм	ширина, мм	глубина, мм
NP.255M.5.300	300	250	450
NP.255M.5.400	400	350	450
NP.255M.5.450	450	400	450

Frontfix-A

Рама с регулируемой высотой встраивания 1880-2175 мм, направляющие полного выдвижения Soft-Close, 5 сетчатых корзин, 3 крепления фасада.

артикул	ширина шкафа, мм	ширина, мм	глубина, мм
NP.255A.5.300	300	250	450
NP.255A.5.400	400	350	450
NP.255A.5.450	450	400	450

